

Panasonic®

Operating and Installation Instructions

Ceiling Fan

Model No.

F-48XZ2	F-56XZ2	F-60TZ5
F-48TZ2	F-56TZ2	
F-48XZ5	F-56XZ5	
F-48TZ5	F-56TZ5	

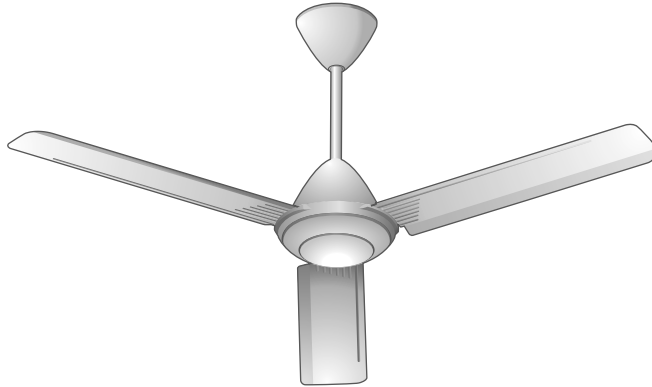

(TZ-series)

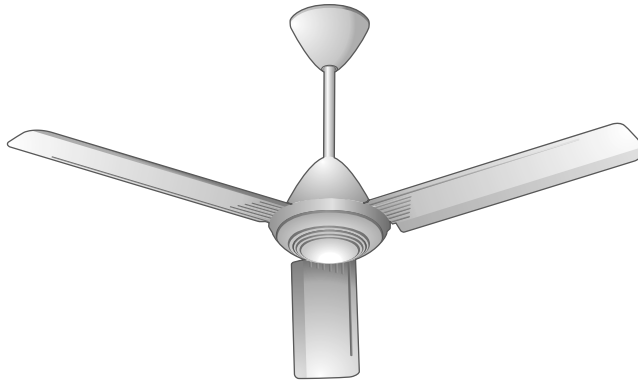

(XZ-series)

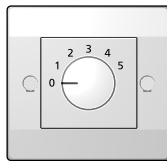

(TZ5 & XZ5-series)

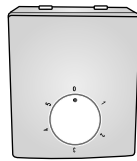

(TZ2 & XZ2-series)

Operating and Installation Instructions

Ceiling Fan

Thank you for purchasing this Panasonic product. Before operating this product, please read the instructions carefully, and save this manual for future reference.

Contents

Safety precautions	2-3
Name of parts	8
How to install	9-21
How to use	21
Maintenance	22
Specifications	23

Instrucciones de Instalación y Uso

Ventilador de Techo

Gracias por comprar este producto Panasonic. Antes de poner en marcha este producto, lea atentamente las instrucciones y guarde el manual para consultarlo en el futuro.

Contenido

Precauciones de seguridad	4-5
Nombre de las partes	8
Cómo instalarlo	9-21
Cómo utilizarlo	21
Mantenimiento	22
Especificaciones	23

تعليمات التركيب والتشغيل

مروحة سقف

شكراً على شراء هذا المنتج من Panasonic. قبل تشغيل هذه المروحة، يرجى قراءة التعليمات بعناية، وأحفظ هذا الكتيب للرجوع إليه في المستقبل.



المحتويات

6-7	احتياطات الأمان
8	أسماء الأجزاء
21-9	كيفية التركيب
21	كيفية الاستعمال
22	الصيانة
23	مواصفات







Safety precautions











Always follow these instructions

To avoid the possibility of causing injury to users or damage to properties, please follow all the explanations written below.

 This symbol denotes an action that is COMPULSORY .	 This symbol denotes an action that is PROHIBITED .
---	---

 **WARNING**
A state that may be caused by the mishandling of products, which, if not avoided, may lead to the possibility of death or serious injury of users.

-  **Follow strictly all the instructions given in this manual for installation.**
Electrical and installation work needs to be performed by a qualified individual.
Installation error can cause fire, electrical shock, injury or Ceiling Fan to drop.
-  **This appliance is not intended for use by persons (including children) with reduced physical, sensory or mental capabilities, or lack of experience and knowledge, unless they have been given supervision or instruction concerning use of the appliance by a person responsible for their safety. Children should be supervised to ensure that they do not play with the appliance.**
-  **Switch off the power supply and wait until the Blades is fully static, before cleaning or doing any maintenance jobs.**
Can cause injury or electrical shock if Ceiling Fan move suddenly.
Kindly refer to your authorized dealer for repairing or maintenance.
-  **Ensure that the Pipe has been fully tighten to Motor Shaft (Bolt tightening torque is 800 ~ 1200 N·cm) and Cotter Pin must fix into Bolt and bent.**
Can cause injury if the Ceiling Fan drops.
-  **Tighten the Blade Screws firmly using a screwdriver. (250-300 N·cm)**
Can cause injury if Blade drops.
-  **Ensure that the ceiling hook can sustain more than 10 times the Ceiling Fan weight.**
Can cause injury if Ceiling Fan drops.
-  **Ensure that the mounting of the suspension system shall be performed by the manufacturer, its service agent or suitably qualified persons.**
Can cause injury if Ceiling fan drops.

-  **If unusual oscillating movement, any abnormality or failure occur is observed, immediately stop using and turn "OFF" the Miniature Circuit Breaker (MCB).**
Risk of smoke, fire, electrical shock or Ceiling Fan drops.
Please contact your authorized dealer for repairing or maintenance.
-  **Dismantle the broken or damaged Ceiling Fan.**
Can cause injury if Ceiling Fan drops.
-  **Do not install the Ceiling Fan at oily and dusty places.**
Can cause fire or electrical shock due to short circuit.
-  **Do not install the Ceiling Fan near flammable areas such as a gas cooker.**
Can cause fire or electrical shock due to short circuit.
-  **Do not install the Ceiling Fan near chemicals and alkali.**
Can cause fire or electrical shock due to short circuit.
-  **Do not damage the wire during installation e.g. deform due to heat, twist, bend, etc.**
Can cause fire or electrical shock due to short circuit.
-  **Do not use power supply other than rated voltage mentioned.**
Overheating can cause electrical shock or fire.
-  **Do not hang onto the Ceiling Fan.**
Can cause injury if Ceiling Fan drops.
-  **Do not disassemble the Ceiling Fan unless stated by this manual.**
Must use only supplied parts.
Can cause fire, electrical shock, injury or Ceiling Fan to drop.
-  **Do not touch the Ceiling Fan while it is operating.**
Can cause injury, damage or Ceiling Fan to drop.
-  **Do not sprinkle water to Ceiling Fan or do not wet the Ceiling Fan.**
Can cause fire or electrical shock due to short circuit.

Safety precautions

Always follow these instructions



CAUTION

A state that may be caused by the mishandling of products, which, if not avoided, may result in the injury of users or property damage.



To avoid the possibility of causing injury to users or damage to properties, please follow all the explanation written in this manual. The manufacturer will not be responsible for any accidents or injuries caused by defective, deficient installation or installation which does not follow the instruction manual.



Ceiling Fan must be mounted above 2.3 m from the floor and 1 m from the wall to the Blade.

Can cause unstable air flow and affect the Ceiling Fan to wobble.
Can cause injury if Ceiling Fan drops.
Refer to Step 4 on page 14 for the measurement method.



After installation make sure the Ceiling Fan does not wobble extremely.

Can cause injury if Ceiling Fan drops.



Replace all the Blades if any of them breaks or cracks.

Can cause injury if Ceiling Fan drops due to wobbling.



Do not install the Ceiling Fan at a wet, high temperature and high humidity area such as shower room.

If an electrical current leakage occurs, it can cause electrical shock or fire easily.



This product is for in house use only. Do not install at a windy places.

Can cause rust, discolour, damage or injury.



Do not install at places where there is high vibration and impact.

Can cause injury if Ceiling Fan drops.



Avoid fixing inside dome ceiling.

Can cause unstable air flow and affect the Ceiling Fan to wobble.

Can cause injury if Ceiling Fan drops.



Do not connect Ceiling Fan to a dimmer switch.

It can damage the Ceiling Fan.



Do not expose yourself continuously to direct wind from the Ceiling Fan.

It may cause discomfort.





Wipe away dirt with a clean soft cloth, ordinary soap and water to keep the Ceiling Fan clean. Do not use solvents (gasoline, petroleum, thinner, benzene, alcohol, cleaning powder, alkaline detergent) or any other chemicals.

Can cause plastic part deformation or metal corrosion. Can cause injury if parts drop.

Precauciones de seguridad







Respete siempre las siguientes instrucciones











Para evitar la posibilidad de causar lesiones a usuarios o daños a propiedades, por favor siga todas las indicaciones que aparecen escritas abajo.

 Este símbolo representa una acción que es OBLIGATORIA.	 Este símbolo representa una acción que está PROHIBIDA.
--	--

ADVERTENCIA

Un estado que puede provocarse debido a un manejo equivocado de los productos, que si no se evita, puede provocar la muerte o graves lesiones a los usuarios.

-  **Siga estrictamente todas las instrucciones expresadas en este manual para la instalación. El cableado eléctrico debe ser realizado por personal competente. La instalación debe ser realizada por personal calificado.**
Cualquier error de instalación puede causar un incendio, descarga eléctrica, caída del ventilador del techo o lesiones.
-  **Este aparato no está pensado para el uso por personas (incluyendo niños) con capacidades mentales, sensoriales o físicas reducidas, o falta de experiencia y conocimiento, a menos que se les haya dado control o formación en relación al uso apropiado por una persona responsable de su seguridad. Los niños deberían estar controlados para asegurar que no juegan con el aparato.**
-  **Apague toda la alimentación eléctrica y espera hasta que el aspa está totalmente parada, antes de limpiarla o realizar cualquier trabajo de mantenimiento.**
En caso contrario, podría causar lesiones y descarga eléctrica, o provocar que el ventilador del techo se moviese repentinamente.
Por favor, contacte con su distribuidor autorizado para las reparaciones o el mantenimiento.
-  **Asegúrese de que la Tubería está totalmente apretada al eje del motor (el par de apriete del perno es 800~1200N•cm), y el pasador ha de estar fijado al perno y a la curva.**
Si el ventilador del techo se cae, puede causar lesiones.
-  **Apriete firmemente los tornillos del aspa utilizando un destornillador. (250-300 N•cm)**
Puede provocar lesiones si se cae el aspa.
-  **Asegúrese de que el gancho puede aguantar 10 veces el peso del ventilador de techo.**
Si el ventilador del techo se cae, puede causar lesiones.
-  **Asegúrese de que el montaje del sistema de suspensión lo realice el fabricante, su agente de servicio o personas debidamente cualificadas.**
Si el ventilador del techo se cae, puede causar lesiones.

-  **Si detecta movimientos oscilantes inusuales o cualquier anomalía o avería, detenga inmediatamente su uso y ponga en "OFF" el interruptor automático en miniatura (MCB, por sus siglas en inglés).**
Existe riesgo de humo, incendio, descarga eléctrica o caída del ventilador de techo.
Contacte con su distribuidor autorizado para las reparaciones o el mantenimiento.
-  **Desmonte el ventilador del techo dañado o roto.**
En caso contrario, podría causar la caída del ventilador del techo, y lesiones.
-  **Evite instalar el ventilador de techo en ambientes oleosos y polvorosos.**
Puede causar un incendio o una descarga eléctrica por cortocircuito.
-  **No lo instale cerca de una zona inflamable como una cocina a gas.**
Puede causar un incendio o una descarga eléctrica por cortocircuito.
-  **No lo instale cerca de sustancias químicas y álcali.**
Puede causar un incendio o una descarga eléctrica por cortocircuito.
-  **Evite dañar el cable durante la instalación. P.ej. que se deforme por el calor, girarlo, curvarlo, etc..**
Puede causar un incendio o una descarga eléctrica por cortocircuito.
-  **No utilice una alimentación eléctrica diferente del voltaje especificado mencionado.**
Un sobrecalentamiento puede causar un incendio o descarga eléctrica.
-  **No se cuelgue del ventilador de techo.**
En caso contrario, podría causar la caída del ventilador del techo, y lesiones.
-  **No desmonte las piezas del ventilador de techo a no ser que lo indique este manual.**
Deberá utilizar accesorios originales.
En caso contrario, podría causar un incendio, descarga eléctrica, caída del ventilador del techo, o lesiones.
-  **No toque el ventilador del techo mientras se encuentre en funcionamiento.**
En caso contrario, puede causar lesiones, daños, o podría caerse el ventilador del techo.
-  **No rocíe con agua el ventilador de techo, ni lo moje.**
Puede causar un incendio o una descarga eléctrica por cortocircuito.

Precauciones de seguridad

Respete siempre las siguientes instrucciones

PRECAUCIÓN

Un estado que puede provocarse debido a un manejo equivocado de los productos, que si no se evita puede provocar graves lesiones a los usuarios o daños a las propiedades.

 **Para evitar la posibilidad de causar lesiones a usuarios o daños a propiedades, por favor siga todas las indicaciones que aparecen escritas en este manual. El fabricante no se responsabilizará por ningún accidente o lesión causados por una instalación incorrecta, insuficiente, o que no se realice de acuerdo con este manual de instrucciones.**

 **El ventilador del techo debe montar a más de 2,3 m desde el suelo y a 1 m desde la pared al aspa. Evite fijarlo por dentro de un techo con bóveda.**
Golpearse con las aspas puede provocar lesiones.
Provocando una inestabilidad en la circulación del flujo de aire y que el ventilador de techo vibre.
Consulte la página 14 (paso 4) para el método de medición.

 **Después de la instalación asegúrese de que el ventilador de techo no se tambalea.**
Si el ventilador del techo cae, puede causar lesiones.

 **Después de la instalación asegúrese de que el ventilador de techo no se tambalea.**
Puede provocar lesiones si el ventilador de techo se cae al tambalearse.

 **No instale el ventilador de techo en ambientes mojados, con elevado nivel de humedad y altas temperaturas, tales como las duchas.**
Si se produce una fuga de corriente eléctrica, puede originar un incendio y descarga eléctrica con facilidad.

 **Este producto es únicamente para uso en casa. No lo instale en lugares ventosos.**
Puede provocar óxido, decolorarse, provocar daños y lesiones.

 **No lo instale en lugares con alta vibración e impacto.**
Si el ventilador del techo cae, puede causar lesiones.

 **Evite fijarlo al techo en cúpula.**
Puede generar un flujo de aire inestable y hacer que el ventilador de techo se tambalee.
Si el ventilador del techo cae, puede causar lesiones.

 **No conecte el ventilador de techo al interruptor regulador.**
Puede dañar el ventilador de techo.

 **Evite la exposición directa al aire del ventilador de techo.**
Podría causarle malestar.

 **No utilice disolventes (gasolina, petróleo, diluyente, bencina, alcohol, polvo limpiador, sustancia alcalina, detergente) o cualquier otra sustancia química. Limpie la suciedad con un paño suave y limpio, jabón normal y agua para mantener el ventilador limpio.**



Puede provocar deformaciones en piezas de plástico y corrosión en el metal.

احتياطات الأمان

قم بمراعاة هذه التعليمات دائماً

لتجنّب امكانية حصول جروحات للاشخاص المتسعملين او للممتلكات. يرجى اتباع الشرح المكتوب في الاسفل.

-  تفكيك مروحة السقف المكسورة او المتضررة. يمكن أن يتسبب في حدوث إصابة في حالة سقوط مروحة السقف.
-  لا تقم بتثبيت مروحة السقف في الزيتية و الأماكن المتربة. يمكن التسبب في نشوب حريق أو التعرض لصدمة كهربائية بسبب ماس كهربائي.
-  لا تركيب مروحة السقف في مناطق قابلة للاشتعال مثل منطقة طبّاخ الغاز. يمكن التسبب في نشوب حريق أو التعرض لصدمة كهربائية بسبب ماس كهربائي.
-  لا تقم بتثبيت مروحة السقف بالقرب من المواد الكيميائية والقلويات. يمكن التسبب في نشوب حريق أو التعرض لصدمة كهربائية بسبب ماس كهربائي.
-  لا تضرر الأسلاك أثناء التركيب. مثلاً تضرر الأسلاك بسبب الحرارة. التآرجح. الشني. الخ. يمكن التسبب في نشوب حريق أو التعرض لصدمة كهربائية بسبب ماس كهربائي.
-  لا تستعمل مصدر تزويد طاقة كهربائية غير الفولطية المقدرّة المذكورة. يمكن ان يسبب التسخين المفرط ضربة كهربائية او حريق.
-  لا تتعلق بمروحة السقف. يمكن أن يتسبب في حدوث إصابة في حالة سقوط مروحة السقف.
-  لا تحاول تفكيك أجزاء مروحة السقف إلا كما هو موضح في هذا الكتيب. يجب استعمال الملحقات الاصلية. يمكن ان يسبب ذلك حريق. ضربة كهربائية. سقوط المروحة أو حصول جروحات.
-  لا تلمس المروحة عندما تكون في حالة تشغيل. يمكن ان يسبب ذلك جرح. وضرر أو سقوط المروحة.
-  لا ترشق الماء على مروحة السقف أو. لا ترطب مروحة السقف. يمكن التسبب في نشوب حريق أو التعرض لصدمة كهربائية بسبب ماس كهربائي.

 يدل هذا الرمز على عمل إلزامي.	 يدل هذا الرمز على عمل محظور.
---	--

تحذير

الحالة التي قد يكون سببها إساءة استعمال المنتجات. والتي إن لم يتم تفاديها. قد تؤدي إلى إمكانية الموت أو الجروح الجدية للمستعملين.

-  اتبع بدقة كل التعليمات المعطاة في هذا الكتيب من اجل التركيب. يجب أن يقوم بعمل الوصلات الكهربائية شخص على درجة عالية من الكفاءة. يجب أن يقوم بالتركيب شخص مؤهل. يمكن ان يسبب التركيب الخاطيء حريق. ضربة كهربائية. سقوط المروحة أو حصول جروحات.
-  هذه المروحة غير مخصصة للاستعمال من قبل اشخاص (بالاضافة الى الاطفال) معاقين او ذوي الاعاقات العقلية. او الذين لا يوجد عندهم خبرة او معرفة إلا اذا كان عندهم ارشاد او تعليمات تتعلق بهذه المروحة من قبل شخص مسؤول عن سلامة هؤلاء الاشخاص.
-  افضل تزويد الطاقة الكهربائية وانتظر حتى تتوقف ريشة المروحة بصورة كاملة قبل إجراء أي عمل من أعمال صيانة المروحة. يمكن ان تشتعل المروحة بصورة مفاجئة. وتسبب جروحات وضربة كهربائية. يُرجى الرجوع إلى الوكيل المعتمد لأعمال الإصلاح أو الصيانة.
-  تأكد من أن الأنبوب تم شدّه بصورة كاملة على عمود المحرك (عزم شدّ البرغي هو 800 ~ 1200 N·cm) ويجب تثبيت الدبوس الخابوري على فتحة المسمار ومحني. يمكن أن يتسبب في حدوث إصابة في حالة سقوط مروحة السقف.
-  شدّ براغي الريشة بشكل محكم باستعمال مفك براغي. (N·cm 300 ~ 250) يمكن أن يحصل جروح إذا سقطت الريشة.
-  تأكد من أن الخطاف يتحمّل أكثر من 10 أضعاف وزن مروحة السقف. يمكن أن يتسبب في حدوث إصابة في حالة سقوط مروحة السقف.
-  احرص على تركيب نظام التعليق بواسطة الشركة المصنعة أو وكيل الخدمات التابع لها أو أشخاص مؤهلين بشكل مناسب. يمكن أن يتسبب في حدوث إصابة في حالة سقوط مروحة السقف.
-  في حالة ملاحظة حدوث حركة متذبذبة غير عادية. أو أي خلل أو قصور. أوقف الاستخدام فوراً وقم بـ "إيقاف تشغيل" قاطع الدارة الصغير (MCB). خطر حدوث الدخان. أو الحريق. أو الصدمة الكهربائية. أو سقوط مروحة السقف. يُرجى الاتصال بالوكيل المعتمد لأعمال الإصلاح أو الصيانة.

لا تستعمل المذيبات (الجازولين، البترول، مرقق الطلاء، البنزين، الكحول، مسحوق التنظيف، القلوويات، المنظفات) أو المواد الكيماوية الأخرى امسح الغبار بقطعة فماش ناعمة. صابون عادي وماء لحفظ المروحة بصورة نظيفة.
يمكن أن يسبب ذلك تلف للأجزاء البلاستيكية وتآكل للمعدن.



تنبيه

الحالة التي قد يكون سببها إساءة استعمال المنتجات، والتي إن لم يتم تفاديها، قد تؤدي إلى إمكانية الجروح الجدية للمستخدمين أو تضرر الممتلكات.

لتجنب إمكانية حصول جروح للأشخاص المتسعملين أو للممتلكات، يرجى اتباع الشرح المكتوب في هذا الكتيب. الصانع غير مسئول عن أية حوادث والجروح المتسببة عن العطل، والتركيب الناقص أو التركيبي الذي لا يتوافق مع تعليمات هذا الكتيب.

يجب تركيب المروحة على مسافة أكثر من 2.3 متر فوق الأرضية وعلى مسافة أكثر من 1 متر بين الجدار وريشة المروحة. يمكن أن يحصل جروح إذا أصاب الجدار شفرات المروحة. يمكن أن يسبب ذلك تدفق هواء غير ثابت و يؤثر على مروحة السقف ويجعلها تتذبذب في الأداء. ارجع إلى صفحة 11 (خطوة 4) للتعرف على طريقة القياس.

بعد التركيبي تأكد من أن مروحة السقف لا تتمايل بصورة غير عادية.

يمكن أن يتسبب في حدوث إصابة في حالة سقوط مروحة السقف.

غير كل الشفرات اذا حصل كسر او انحناء لاية ريشة. يمكن وقوع إصابات في حالة سقوط مروحة السقف بسبب التأرجح.

لا تركيب مروحة السقف في مناطق رطبة، عالية الحرارة والرطوبة مثل غرفة الحمام. اذا حصل تسرب للتيار الكهربائي، يمكن ان يسبب ذلك صرصة كهربائية أو حريق.

هذا المنتج هو للاستعمال المنزلي فقط. لا تقم بتثبيت المروحة في الأماكن التي يكون بها تيار الهواء شديداً. يمكن ان يسبب الاستعمال خارج المنزل حصول صدأ، تغيير للون، ضرر أو جروح.

لا تركيب مروحة السقف في اماكن تحتوى على اهتزازات ومؤثرات عالية. يمكن أن يتسبب في حدوث إصابة في حالة سقوط مروحة السقف.

تجنب التثبيت داخل الأسقف المقبية. حيث قد يسبب عدم استقرار تدفق الهواء ويؤثر على مروحة السقف متنسبباً في تأرجحها.

يمكن أن يتسبب في حدوث إصابة في حالة سقوط مروحة السقف.

لا تركيب مروحة السقف في اماكن تحتوى على اهتزازات ومؤثرات عالية. يمكن أن يتسبب في حدوث إصابة في حالة سقوط مروحة السقف.

تجنب التعرض المستمر للهواء المباشر من مروحة السقف. يمكن ان يسبب ذلك عدم راحة.

Name of parts

Nombre de las partes

أسماء الأجزاء

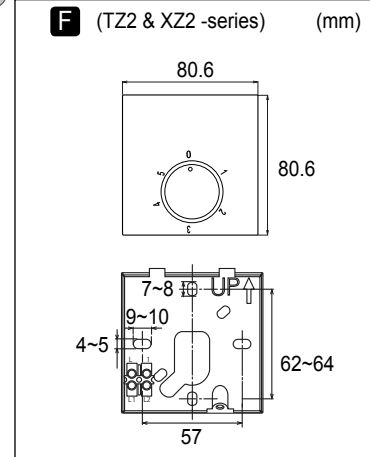
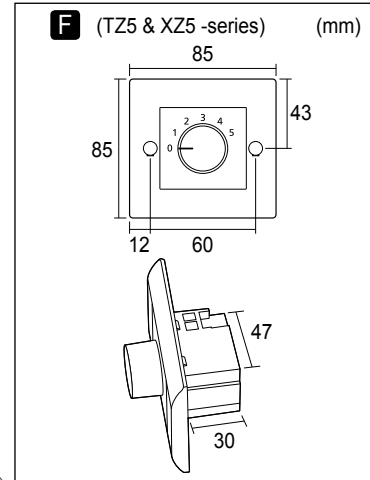
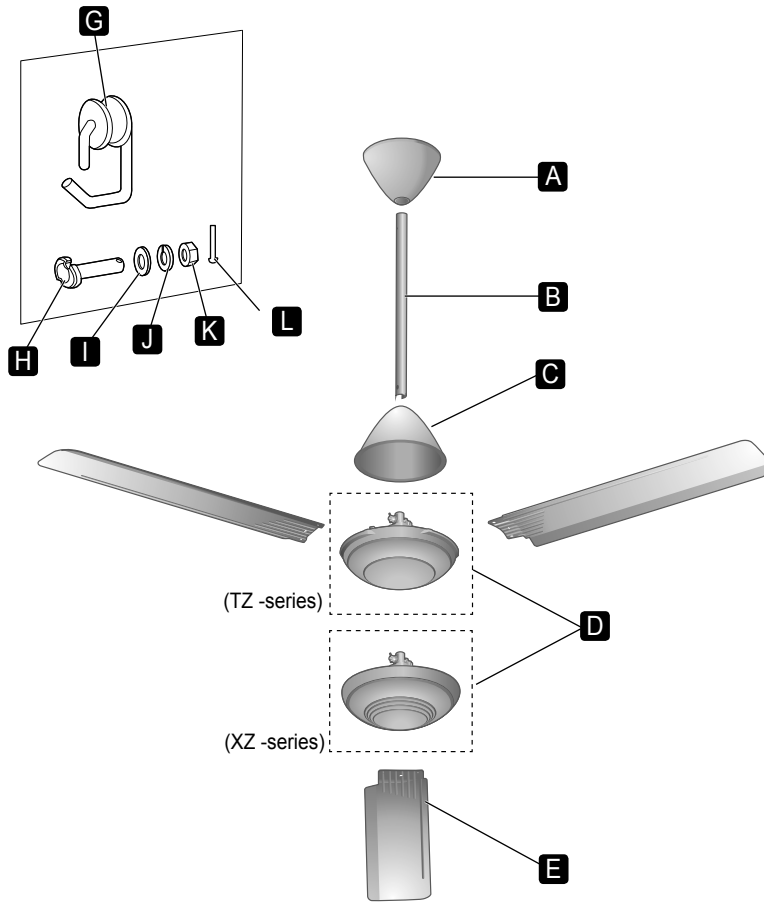

Parts	pieces
A Upper Canopy	1
B Pipe (9, 12, 16, 18 or 22 inches)	1
C Lower Canopy	1
D Motor Assembly	1
E Blade	3
F Speed Regulator	1
G Pulley Set	1
H Ellipse Bolt	1
I P-R Washers	1
J Spring Washer	1
K Hexa Nut	1
L Cotter Pin	1

Partes	piezas
A Cubierta superior	1
B Tubo (9, 12, 16, 18 o 22 pulgadas)	1
C Cubierta inferior	1
D Conjunto del motor	1
E Aspa	3
F Regulador de velocidad	1
G Conjunto de polea	1
H Perno de elipse	1
I Arandelas P-R	1
J Arandela de resorte	1
K Tuerca hexagonal	1
L Pasador	1

العدد	الأجزاء
1	A القبة العلوية
1	B الأنابيب (9 أو 12 أو 16 أو 18 أو 22 بوصة)
1	C القبة السفلية
1	D مجموعة المحرك
3	E النصل
1	F منظم السرعة
1	G مجموعة البكرة
1	H المسامير بيضاوي
1	I الفلحة P-R
1	J الفلحة النابضة
1	K الصمولة سداسية
1	L الدبوس الخابوري

Attention:

- Do not place the Ceiling Fan directly on the floor.
Can cause scratches to the product.

Note:

- The illustrations in this manual are for explanation purposes only and may differ from the actual unit.

Atención:

- No coloque el ventilador de techo directamente sobre el suelo.
Puede provocar arañazos al producto.

Nota:

- Las ilustraciones de este manual son para fines ilustrativos solamente y pueden ser diferentes de la unidad real.

انتباه:

- لا تضع مروحة السقف ملامسة للأرض مباشرة.
لأن هذا قد يتسبب في إحداث خدوش بالمنتج.

ملاحظة:

- الصور المعروضة في هذا الدليل لأغراض الشرح فقط وقد تختلف عن الجهاز الحالي.

1

■ Insert the canopy

- ① Pull out the Safety Wire **a** from the Pipe **B** as shown. Remove the Safety Wire screw **b** from the Pipe and keep it for step 4-④ on page 15. Remove the Lower Canopy screw **c** from the Pipe and keep it for step 6-② on page 18.

■ Introduzca la cubierta

- ① Extraiga el cable de seguridad **a** del tubo **B** como se muestra en la figura. Quite el tornillo del cable de seguridad **b** del tubo y guarde estos tornillos para el paso 4-④ de la página 15. Quite el tornillo de la cubierta inferior **c** del tubo y guarde para el paso 6-② en la página 18.

■ إدخال القبة

- ① اسحب سلك الأمان **a** من الأنبوب **B** كما هو موضح. قم بفتح برغي سلك الأمان **b** من الأنبوب واحتفظ به للخطوة 4-④ في صفحة 15. قم بفتح برغي الغطاء السفلي **c** من الأنبوب واحتفظ به للخطوة 6-② في صفحة 18.

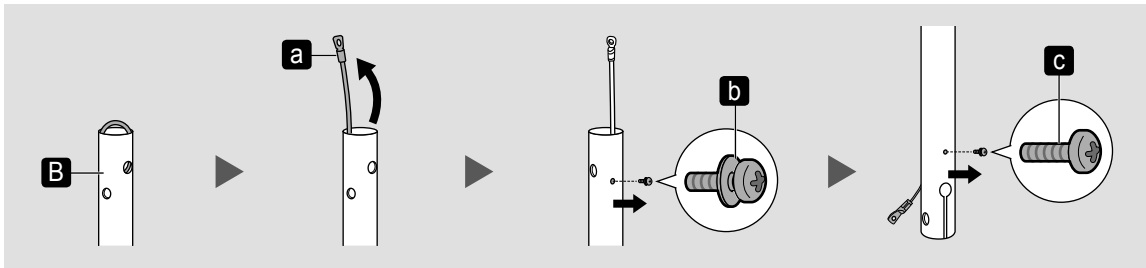

- ② Pull out the safety wire **a** from the slit of the Pipe **B**.

- ② Extraiga el cable de seguridad **a** de la hendidura del tubo **B**.

- ② اسحب سلك الأمان **a** للخارج من شق الأنبوب **B**.

- ③ Insert the Lower Canopy **C** to the Pipe. Then insert the Upper Canopy **A** (with brand logo) to the Pipe.

- Do not tighten the Lower Canopy screw **c** and the Upper Canopy screw **d**.

- ③ Introduzca la cubierta inferior **C** en el tubo. Después introduzca la cubierta superior **A** (con marca de logo) en el tubo.

- No apriete el tornillo de la cubierta inferior **c** ni el de la cubierta superior **d**.

- ③ أدخل الغطاء السفلي **C** في الأنبوب. ثم أدخل الغطاء العلوي **A** (الذي به شعار الماركة) في الأنبوب.

- لا تحكم ربط برغي الغطاء السفلي **c** وبرغي الغطاء العلوي **d**.

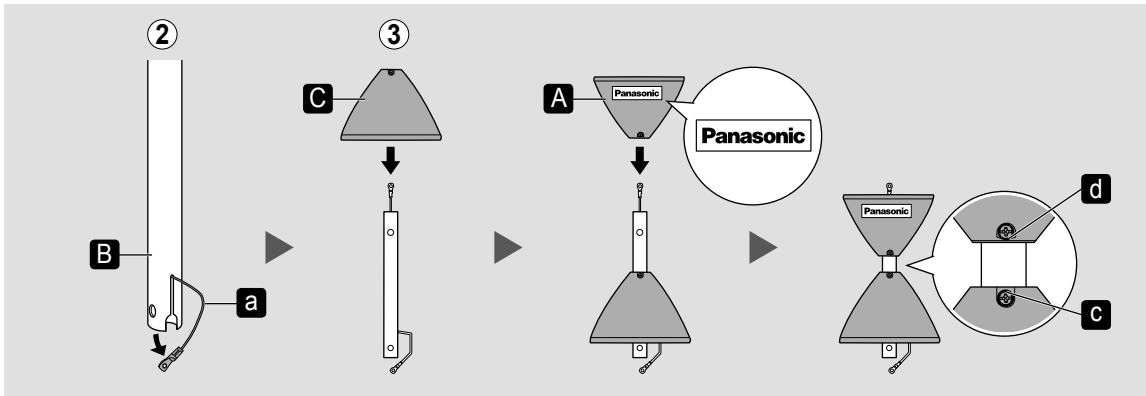

☑ Check point after installation

- Insert the Lower Canopy and the Upper Canopy to the Pipe. The screws are not tightened.
- The Upper Canopy (with brand logo) is on top of the Lower Canopy (without brand logo).

☑ Compruebe el punto después de la instalación

- Introduzca la cubierta inferior y superior en el tubo. Los tornillos no están apretados.
- Cubierta superior (con marca de logo) está encima de la cubierta inferior (sin marca de logo).

☑ نقاط الفحص بعد التركيب

- أدخل الغطاء السفلي والغطاء العلوي في الأنبوب. البراغي ليست مبربوطة.
- القبة العلوية (مع العلامة التجارية) على قمة القبة السفلية (بدون العلامة التجارية).

2

■ Assemble the Pipe to the Motor Assembly

- ① Pull the power cord **A** (from the power supply) and insert into the Pipe hole as shown.

■ Monte el tubo en el conjunto del motor

- ① Extraiga el cable de corriente **A** (desde la alimentación eléctrica) e insertelo en el orificio del tubo como se muestra.

■ تجميع الأنابيب على مجموعة المحرك

- ① اسحب سلك الكهرباء **A** (من مصدر إمداد الطاقة) وأدخله في فتحة الأنبوب كما هو موضح.

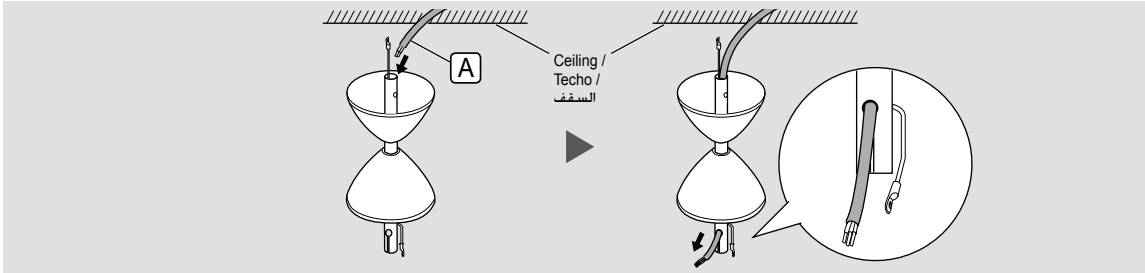

② Assemble the Pipe to the Motor Assembly **D**.

First, ensure that the shaft cap **e** sits on the motor shaft **f** and is tightened with the stopping screw **g**. Then fix the Pipe **B** to the shaft cap **e**. Ensure that the Pipe hole and the motor shaft hole are aligned.

② Monte el tubo en el conjunto del motor **D**.

Primero, asegúrese de que la tapa del eje **e** se sientan en el eje del motor **f** y se aprieta con el tornillo de parada **g**. Después, fijar el tubo **B** a la tapa de eje **e**. Asegúrese de que el agujero de la tubería y el agujero de eje del motor están alineados.

- ② قم بتجميع الأنابيب مع مجموعة المحرك **D**. أولاً، تأكد أن غطاء عمود الدوران **e** مستقر على عمود دوران المحرك **f** ومربوط مع برغي الإيقاف **g**. بعد ذلك قم بتثبيت الأنبوب **B** مع غطاء عمود الدوران **e**. تأكد من محاذاة فتحة الأنبوب مع فتحة عمود دوران المحرك.

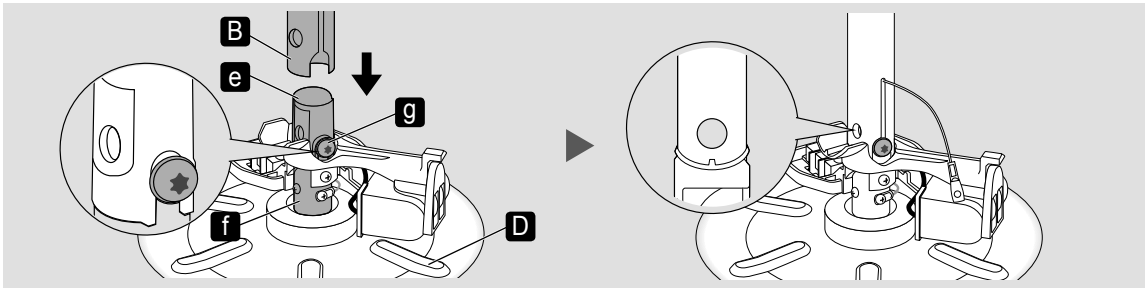

⚠ CAUTION



Do not remove the Stopping Screw.
Do not remove the Shaft Cap.
Fix the Pipe correctly to the motor shaft.
Can cause injury if the Ceiling Fan drops.

⚠ PRECAUCIÓN



No quite el tornillo de parada.
No quite el tapa de eje.
Fijar el tubo correctamente en el eje del motor.
Si el ventilador del techo se cae, puede causar lesiones.

⚠ تنبيه



لا تقم بفتح برغي الاحتجاز.
لا تقم بفتح غطاء العمود.
قم بتثبيت الأنبوب مع عمود دوران المحرك بشكل صحيح.
يمكن أن يتسبب في حدوث إصابة في حالة سقوط مروحة السقف.

☑ Check point after installation

- Make sure that the shaft cap and the Pipe sit on the stopping screw.

☑ Compruebe el punto después de la instalación

- Asegúrese de que la tapa del eje y el tubo se asientan en el tornillo de parada.

☑ نقاط الفحص بعد التركيب

- تأكد من تثبيت غطاء العمود والأنبوب على برغي الاحتجاز.

How to install

Cómo instalarlo

كيفية التركيب

- ③ Fix the Pipe and the Motor Assembly with the Ellipse Bolt **H**, the P-R Washers **I**, the Spring Washer **J**, the Hexa Nut **K** and the Cotter Pin **L**.
The slit **h** of the Ellipse Bolt should be at top and bottom.
Bend the Cotter Pin **L** at last as shown.

- ③ Fije el tubo y el conjunto del motor con perno de elipse **H**, Arandelas P-R **I**, arandela de presión **J**, tuerca hexagonal **K** y pasador **L**.
La hendiduras **h** del perno de elipse deben quedar arriba y abajo.
Doble el pasador **L** al final como se muestra.

- ③ قم بتثبيت الأنبوب ومجموعة المحرك باستخدام المسامير البيضاضوي **H** وورادات P-R **I** والوردة النابضية **J** والوردة السداسية **K** وكذلك المسامير المشقوق **L**.
يجب أن يكون الشق **h** للمسماير البيضاضوي بأعلى وأسفل. قم بثني المسامير المشقوق **L** في النهاية كما هو موضح.

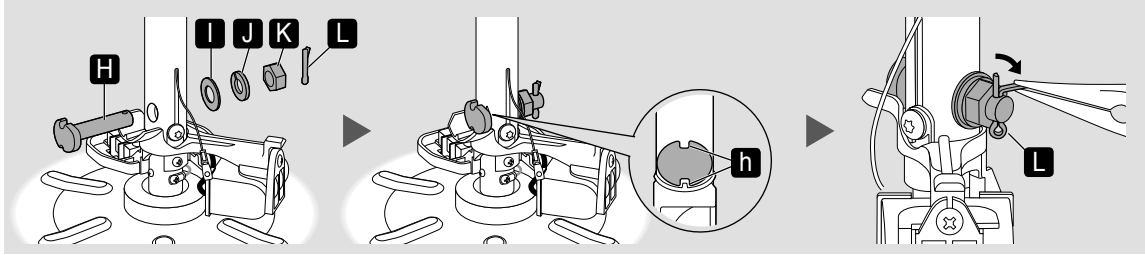

⚠ WARNING

- ! Ensure that the Pipe is fully tightened to the motor shaft. (Bolt tightening torque is 800 ~ 1200 N·cm). And the Cotter Pin must be inserted into the Ellipse Bolt hole and bent.
Can cause injury if the Ceiling Fan drops.

⚠ ADVERTENCIA

- ! Asegúrese de que el tubo esté totalmente apretado en el eje del motor. (Par de apriete del perno es 800~1200 N·cm).
El pasador debe fijarse en el agujero del perno y doblarse.
Si el ventilador del techo cae, puede causar lesiones.

⚠ تحذير

- ! تأكد من أن الأنبوب مشدودا بصورة كاملة على عمود المحرك. (عزم شد البرغي هو 800 ~ 1200 N·cm).
ويجب تثبيت الديوس الخابوري على ويجب تثبيت الديوس الخابوري على فتحة المسماير البيضاضوي ومحني.
يمكن أن يتسبب في حدوث إصابة في حالة سقوط مروحة السقف.

- ④ Remove the safety wire screw **f** at the motor shaft **f**. Fix the safety wire **a** firmly to the motor shaft with safety wire screw **i**.
Tighten the safety wire screw **i**.

- ④ Quite el tornillo del cable de seguridad **f** en el eje del motor **f**.
Fije el cable de seguridad **a** firmemente en el eje del motor con el tornillo del cable de seguridad **i**.
Apreté el tornillo del cable de seguridad **i**.

- ④ اخلع برغي سلك الأمان **f** على عمود دوران المحرك **f**. قم بتثبيت سلك الأمان **a** بإحكام باستخدام برغي سلك الأمان **i**.
اربط برغي سلك الأمان **i**.

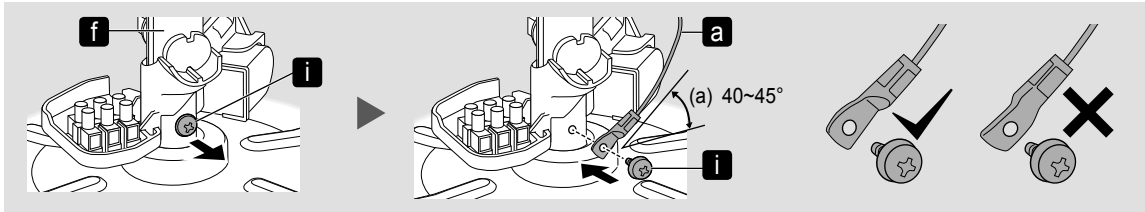

! WARNING

! The safety wire must be fixed correctly and connected at all times.
Can cause injury if the Ceiling Fan drops.
Ensure that the angle (a) keeps 40-45 degree and the safety wire does not touch the motor surface.

- ⑤ Connect the Power Cord (A) to the 3 pin terminal (I).

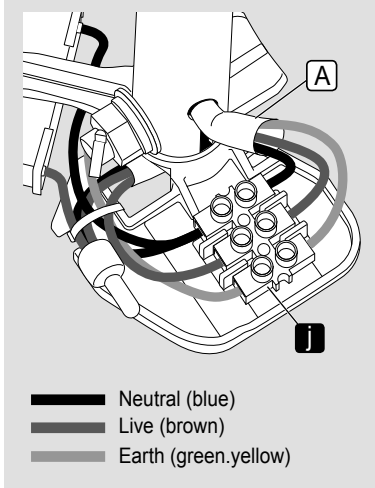
**! ADVERTENCIA**

! El cable de seguridad debe fijarse correctamente y permanecer conectado todo el tiempo.
Si el ventilador del techo cae, puede causar lesiones.
Asegúrese de que el ángulo (a) se mantiene a 40-45 grados y que el cable de seguridad no toca la superficie del motor.

- ⑤ Conecte el cable de alimentación (A) al terminal de 3 pines (I).

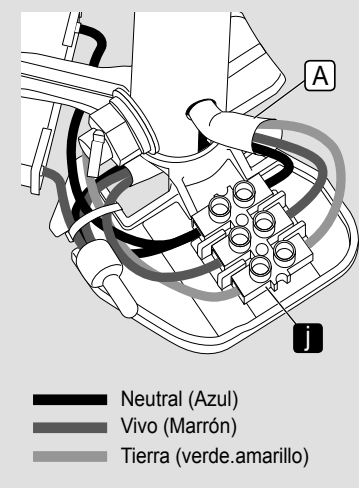
**! تحذير**

! يجب تثبيت سلك الأمان بصورة صحيحة وموصولاً في كل الأوقات.
يمكن أن يتسبب في حدوث إصابة في حالة سقوط مروحة السقف.
تأكد أن الزاوية (a) ثابتة على قيمة 40-45 درجة وأن سلك الأمان لا يلمس سطح المحرك.

- ⑤ قم بتوصيل سلك الكهرباء (A) مع الطرف ذي 3 سنون (I).

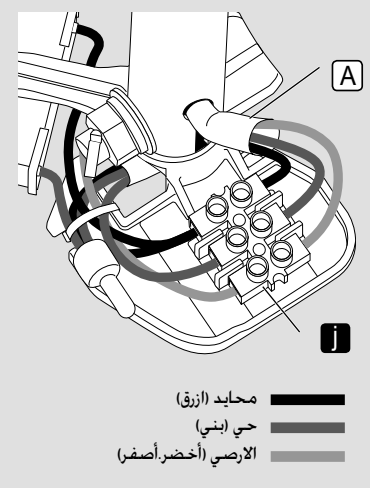
**! WARNING**

! Make sure all the terminals are connected correctly by a competent person to avoid electrical hazards.
Make sure all the wires must be fully insert and the 3 pin terminal screw is firmly tightened.
Can cause fire, electrical shock.

! ADVERTENCIA

! Asegúrese de que todos los terminales están conectados correctamente por parte de personal competente para evitar riesgo de cortocircuitos.
Asegúrese de que todos los cables están insertados correctamente y que la terminal de 3 conexiones atornillable está apretada firmemente.
Puede provocar un incendio o una descarga eléctrica.

! تحذير

! تأكد من أن أطراف التوصيل موصولة بصورة صحيحة من قبل موظفين مختصين وذلك لتجنب المخاطر الكهربائية.
تأكد من أن جميع الأسلاك تم إدخالها بالشكل الصحيح و أن طرف التوصيل من 3 دبابيس محكم جيداً.
يمكن أن يسبب حريق، صدمة كهربائية.

How to install

Cómo instalarlo

كيفية التركيب

✓ Check point after installation

- The Ellipse Bolt, the P-R Washers, the Spring Washer and the Hexa Nut are firmly tightened, and the Cotter Pin is inserted and bent for safety.
- The safety wire screw is firmly tightened.
- All wires are connected correctly by a competent person.

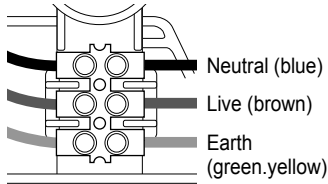

✓ Compruebe el punto después de la instalación

- El perno de elipse, la arandelas P-R, arandela de presión y la tuerca hexagonal están firmemente apretados y el pasador está pasado y doblado por motivos de seguridad.
- El tornillo del cable de seguridad está firmemente apretado.
- Todos los cables están conectados correctamente por personal competente.

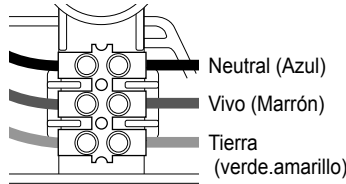

✓ نقاط الفحص بعد التركيب

- المسمار البيضاوي، فلانة P-R، الفلانة النابضة والصمولة السداسية مشدودة بصورة محكمة والدبوس الخابوري مدخلة ومحنى من اجل الأمان.
- برغي سلك الأمان مشدود بصورة محكمة.
- يجب توصيل الأسلاك بصورة صحيحة من قبل موظفين مؤهلين.

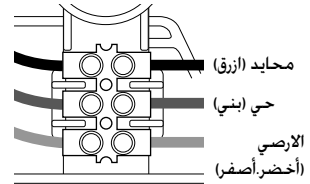

3

■ Assemble the Blade assembly set to the Motor Assembly

- ① Remove the Blade Screws **K** (6 pieces, silver colour) from the Motor Assembly **D**.
- ② Assemble the Blade towards the cover hook **L**.
- ③ Tighten the Blade Screws **K** (Silver colour) firmly. Use 2 screws for one Blade. For reference, tightening torque is 250-300 N·cm.

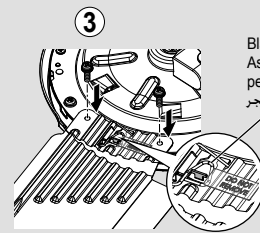
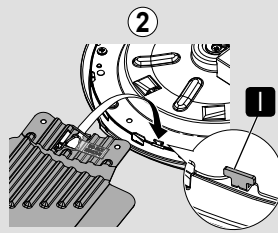
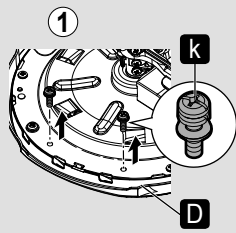

Blade Safety Hanger /
Aspa de seguridad
percha /
النصل السلامة هنجر

■ Attention:

- Ensure that the Blade is fixed correctly.

■ Atención:

- Asegúrese de que el aspa esté correctamente fijada.

■ انتباه:

- تأكد من تثبيت النصل بشكل صحيح.

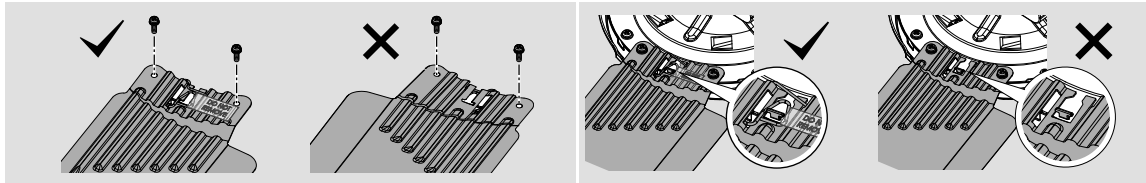

⚠ CAUTION

⚠ The Blade must be fixed correctly.
Can cause no air flow.
Can cause injury if the Blade drops.

⚠ Tighten the Blade Screws firmly using a screw driver.
Can cause injury if the Blade drops.

⚠ Do not remove Blade Safety Hanger from Blade.
Can cause injury if the Blade drops.

⚠ PRECAUCIÓN

⚠ El aspa debe fijarse correctamente.
Podría causar una ausencia de circulación de aire.
Si el aspa se cae, puede causar lesiones.

⚠ Apriete los tornillos del aspa firmemente utilizando un destornillador.
Si el aspa se cae, puede causar lesiones.

⚠ No quite la aspa de seguridad percha desde aspa.
Si el aspa se cae, puede causar lesiones.

⚠ تنبيه

⚠ يجب تثبيت شفرات المروحة بصورة صحيحة.
بخلاف ذلك يمكن أن لا يكون هناك تدفق للهواء.
يمكن أن يسبب عدم الشد جرح إذا سقطت المروحة المحكم

⚠ شد براغي الريشة بصورة محكمة باستخدام مفك براغي.
يمكن أن يسبب عدم الشد المحكم جرح إذا سقطت المروحة.

⚠ لا تقم بإزالة نصل السلامة هنجر من النصل.
يمكن أن يسبب عدم الشد جرح إذا سقطت المروحة المحكم

✓ Check point after installation

- The Blade Screws (6 pieces) fixing the Blade assembly are securely tightened.
- Blade Safety Hanger must fix at the position on Blade.

✓ Compruebe el punto después de la instalación

- Los tornillos del aspa (6 unidades) para asegurar el montaje del aspa están atornillados firmemente.
- Aspa de seguridad percha debe fijar en la posición en la aspa.

✓ نقاط الفحص بعد التركيب

- براغي الريشة (6 براغي) لتثبيت مجموعة الريشة مشدودة بصورة محكمة.
- نصل بشأن موقفها في ثابتة النصل يجب السلامة هنجر.

4

■ Install to the ceiling

- ① Take out the Pulley Set **G** from the parts set.
- ② Cross the C hook **m** of the Pulley Set to the Pipe **B**, inclining the C hook and aligning it parallel with the Pipe hole.
- ③ Place the pulley **n** onto the ceiling hook **B**.

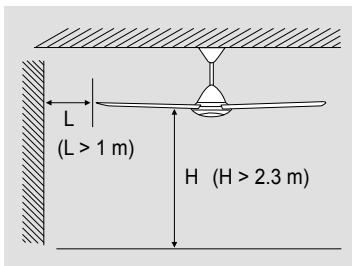
**■ Instalar en el techo**

- ① Saque el conjunto de la polea **G** del conjunto de partes.
- ② Cruzar el gancho C **m** del conjunto de la polea con el tubo **B**, inclinando el gancho C y alineándolo en paralelo con el orificio del tubo.
- ③ Coloque la polea **n** en el gancho del techo **B**.

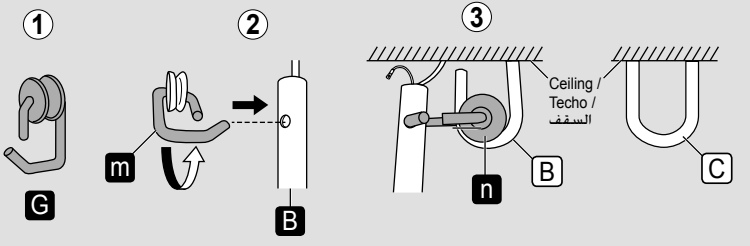
**■ التركيب على السقف**

- ① استخرج طقم البكرة **G** من مجموعة الأجزاء.
- ② جاوز الخطاف C **m** لمجموعة البكرات إلى الأنبوب **B**. مع إمالة الخطاف C ومحاذاته بموازاة فتحة الأنبوب.
- ③ ضع البكرة **n** على خطاف السقف **B**.

How to install

Cómo instalarlo

كيفية التركيب

■ Note:

- Step ③ can be done before step ②. In this case, make sure that the Ceiling Fan maintains a straight position to avoid the Blade from touching the ceiling during installation.
- In case "U" hook **C** is being used, installation method is the same.

⚠ WARNING

- ⚠ **Ensure that the ceiling hook can afford more than 10 times the Ceiling Fan weight.**
Can cause injury if the Blade drops.
 - Product weight approximately 6 kg

⚠ CAUTION

- ⚠ **Ensure that the Ceiling Fan is not tilted so that the Blade does not touch the ceiling during installation.**
Can cause injury if the Ceiling Fan drops

■ Nota:

- El paso ③ se puede realizar antes del paso ②.
En este caso, asegúrese de que el ventilador de techo mantiene una posición recta para evitar que el aspa toque el techo durante la instalación.
- En el caso de que se utilice un gancho en "U", **C** el procedimiento de instalación es el mismo.

⚠ ADVERTENCIA

- ⚠ **Asegúrese de que el gancho puede aguantar 10 veces el peso del ventilador de techo.**
Si el aspa se cae, puede causar lesiones.
 - Peso del producto 6 kg aproximadamente

⚠ PRECAUCIÓN

- ⚠ **Asegure que el ventilador de techo no está inclinado de forma que el aspa no toque el techo durante la instalación.**
Si el ventilador del techo cae, puede causar lesiones.

■ ملاحظة:

- يمكن إجراء الخطوة ③ قبل الخطوة ②. في هذه الحالة، تحقق من بقاء مروحة السقف في وضع مستقيم لتجنب ملامسة النصل للسقف أثناء التركيب.
- في حالة استخدام خنطاف على شكل حرف "U" **C**، تكون طريقة التركيب كما هي.

⚠ تحذير

- ⚠ **تأكد من أن الخنطاف يتحمل أكثر من 10 أضعاف وزن مروحة السقف.**
يمكن ان يسبب عدم الشد المحكم جرح اذا سقطت المروحة.
 - وزن المنتج حوالي 6 كجم

⚠ تنبيه

- ⚠ **تأكد من ان مروحة السقف غير مائلة بحيث ان الريش لا تلامس السقف أثناء التركيب.**
يمكن أن يتسبب في حدوث إصابة في حالة سقوط مروحة السقف.

☑ Check point after installation

- The Ceiling Fan is securely fixed onto the ceiling hook.

☑ Compruebe el punto después de la instalación

- El ventilador de techo está fijado seguro al gancho del techo.

☑ نقاط الفحص بعد التركيب

- مروحة السقف مثبتة بشكل آمن على خنطاف السقف.

- ④ Loop the safety wire **a** to the ceiling hook **B** and fix it to the Pipe **B** with the safety wire screw **b** removed in page 9, 1-①.

- ④ Asegure el cable de protección **a** al gancho del techo **B** y sujételo al tubo **B** con el tornillo del cable de seguridad **b** que se retiró en 1-① Página 9.

- ④ اصنع عروة من سلك الأمان **a** خنطاف السقف **B** وقم بتثبيتته مع الانبوب **B** باستخدام برغي سلك الأمان **b** الذي تم فكّه في صفحة 9، 1-①.

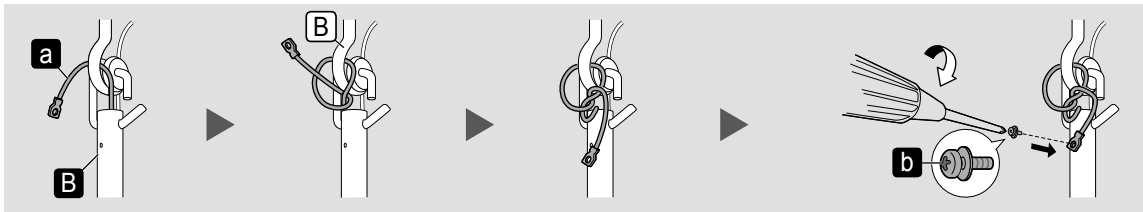

How to install

Cómo instalarlo

كيفية التركيب

⚠ CAUTION

⚠ **The safety wire must be fixed correctly.**
Can cause injury if the Ceiling Fan drops.

⚠ PRECAUCIÓN

⚠ **El cable de seguridad se ha de fijar correctamente.**
Si el ventilador del techo cae, puede causar lesiones.

⚠ تنبيه

⚠ **يجب تثبيت سلك الامان بشكل صحيح.**
يمكن أن يتسبب في حدوث إصابة في حالة سقوط مروحة السقف.

☑ Check point after installation

- The safety wire is looped to the ceiling hook and securely fixed to the Pipe.

☑ Compruebe el punto después de la instalación

- El cable de seguridad es asegurado al gancho del techo y atornillado al tubo.

☑ نقاط الفحص بعد التركيب

- سلك الأمان مثبت في خطاف السقف ومربوط بإحكام في الأنبوب.

5

■ Wiring instruction

Connect to the power supply according to the wiring instruction below.

■ Instrucción de cableado

Conecte la alimentación eléctrica según las instrucciones de cableado de abajo.

■ تعليمات الأسلاك

أوصل سلك الطاقة الكهربائية حسب تعليمات الأسلاك الموجودة في الأسفل.

Wiring diagram / Esquema del cableado / شكل يوضح التوصيلات

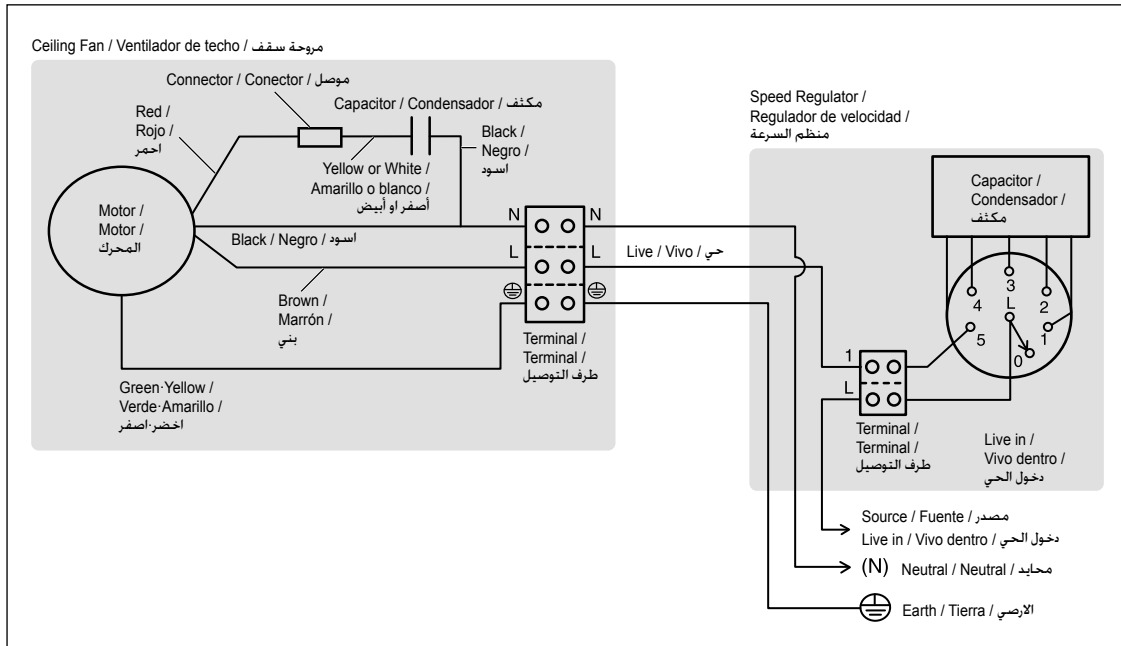

Connecting to the power supply / Conexión de la alimentación eléctrica / توصيل مصدر الطاقة الكهربائية

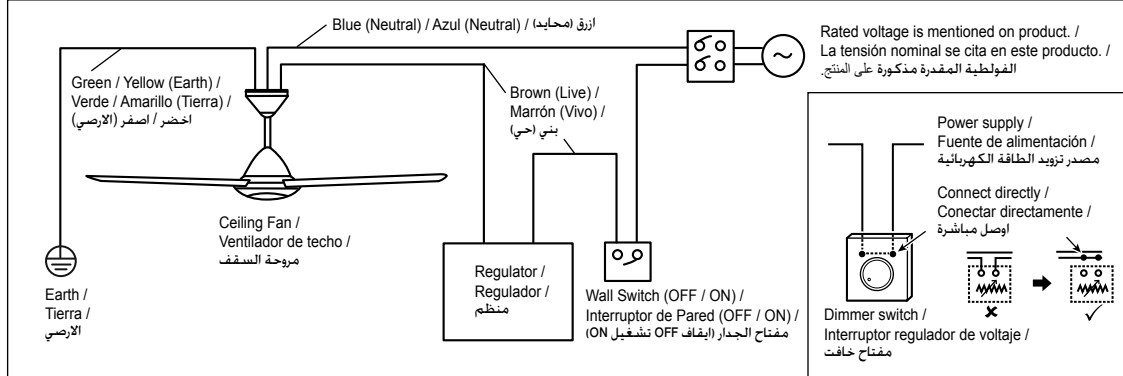
**WARNING**

! Electrical wiring must be done by a competent person. Can cause fire, electrical shock.

ADVERTENCIA

! El cableado eléctrico lo tiene que hacer personal cualificado. En caso contrario, podría causar un incendio, descarga eléctrica.

تحذير

! يجب توصيل الأسلاك الكهربائية من قبل الموظفين المؤهلين. يمكن أن يسبب ذلك حريق. ضربة كهربائية.

CAUTION

! This product is not provided with a cord and plug or with other means for connection to the supply. When connecting or changing the power cord or lead wire, it must be performed by a qualified person in order to avoid a hazard. Please use 227IEC53(RVV) or thickness of tube 1 mm or above. (If there are other requirements such as the diameter of lead wire, please use according to the regulation of the country). This product should be installed with a double poles single throw switch (breaker switch) with a minimum of 3 mm contact gap in the fixed installation circuit. Can cause fire, electrical shock.

PRECAUCIÓN

! Este producto no incluye cable y enchufe u otros medios para su conexión eléctrica. Para evitar cualquier peligro, la conexión o cambio del cable de alimentación o cable principal deberá ser realizada por personal calificado. Por favor, utilice 227IEC53 (RVV) o un tubo con un grosor de 1 mm o superior. (Para otros requisitos como el diámetro del cable principal, por favor utilícelo de acuerdo con la normativa de su país). Debería instalarse con un interruptor unidireccional de dos polos (disyuntor) con un espacio de contacto de un mínimo de 3 mm. en el circuito de instalación fijado. Puede causar un incendio, descarga eléctrica.

تنبيه

! هذه المروحة غير مزودة بسلك و قابس أو أية وسائل أخرى للتوصيل من مصدر الطاقة الكهربائية. عند توصيل أو تغيير سلك الطاقة الكهربائية أو السلك الرصاصي، فإنه يجب عمل ذلك بواسطة أشخاص مؤهلين وذلك لتجنب حصول مخاطر. يرجى استعمال 227IEC53(RVV) أو سماكة انبوب 1 مم أو أكثر. (للمتطلبات الأخرى مثل قطر السلك الرصاصي، يرجى الاستعمال حسب قوانين البلد). يجب تركيب المروحة بواسطة مفتاح شوط مفرد ثنائي القطب (مفتاح قاطع) مع وجود فراغ تلامس 3 مم على الأقل في دائرة التركيب الثابتة. يمكن أن يسبب ذلك حريق. ضربة كهربائية.

⚠ CAUTION

! If there is a dimmer switch, disconnect it and reconnect the wiring as shown. Connect directly. Can cause fire, electrical shock.

⚠ PRECAUCIÓN

! Si hay un interruptor regulador, desconéctelo y reconecte el cableado como se muestra. Puede causar un incendio, descarga eléctrica.

⚠ تنبيه

! في حالة وجود مفتاح ضوء، افصله واعد توصيل الأسلاك كما هو مبين. قم بالتوصيل بشكل مباشر. يمكن أن يسبب ذلك حريق. ضربة كهربائية.

✓ Check point after installation

- The wiring is connected properly to the power supply.

✓ Compruebe el punto después de la instalación

- El cableado está conectado adecuadamente a la alimentación eléctrica.

✓ نقاط الفحص بعد التركيب

- السلك موصول بصورة صحيحة مع مصدر تزويد الطاقة الكهربائية.

6

■ Fix the Canopy

- Adjust the position of Upper Canopy **A** and fix it to the Pipe **B** tightening the screw **d** firmly. The distance between the Upper Canopy and the ceiling is > 5 mm.
- Pull down the Lower Canopy **C** until it stops and fix it to the Pipe tightening the Lower Canopy screw **c** removed in page 9, step 1-1 firmly.

■ Fije la cubierta

- Ajuste la posición de la cubierta superior **A** y fijela al tubo **B** apretando el tornillo **d** con firmeza. La distancia entre la cubierta superior y el techo es de > 5 mm.
- Tire hacia abajo la cubierta inferior **C** hasta que se pare y fijela al tubo apretando el tornillo de la cubierta inferior **c** que se retiró 1-1 Página 9 con firmeza.

■ تثبيت القبة

- اضبط وضع الغطاء العلوي **A** و قم بتثبيته بالأنبوب **B** مع ربط البرغي **d** بإحكام. المسافة بين الغطاء العلوي والسقف تبلغ > 5 سم.
- اسحب الغطاء السفلي **C** لأسفل إلى أن يتوقف و قم بتثبيته بالأنبوب. ربط برغي الغطاء السفلي **c** المفكوك في صفحة 9. الخطوة 1-1 بإحكام.

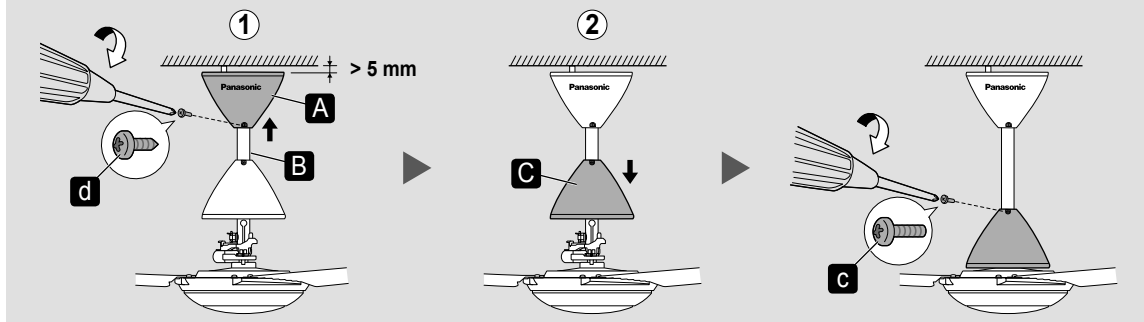
**✓ Check point after installation**

- The Upper Canopy is securely fixed.
 The Lower Canopy is securely fixed.

✓ Compruebe el punto después de la instalación

- La cubierta superior está fijada con seguridad.
 La cubierta inferior está fijada con seguridad.

✓ نقاط الفحص بعد التركيب

- القبة العلوية مثبتة بشكل آمن.
 القبة السفلية مثبتة بشكل محكم.

(TZ5 & XZ5 -series)

■ Installation of the Speed Regulator

- ① Loosen the screw covers **o** and screws **p** from the rear side of the front panel **q** and keep them for step ③.
- ② Insert the Live Wire **D** from the wall through the hole of the wall-built-in regulator casing **E** into the regulator 2 pin terminal and tighten the terminal screws.
- ③ Fix the Speed Regulator to the wall-built-in regulator casing **E** tightening the screws **p** as shown. Cover up the screw holes with the screw covers **o**.

■ Instalación del regulador de velocidad

- ① Aflojar los tornillos de la tapa **o** y los tornillos **p** del lado posterior del panel frontal **q** y conservar para el paso ③.
- ② Introduzca el cable con corriente **D** que sale desde la pared a través del agujero de la caja del regulador **E** en la carcasa de 2 agujeros del regulador y apriete los tornillos de la carcasa.
- ③ Asegure la caja del regulador de velocidad a la pared **E** apretando los tornillos **p** como se indica. Cubra los agujeros de los tornillos con los embellecedores **o**.

■ تركيب منظم السرعة

- ① قم بحل أغطية البراغي **o** والبراغي **p** من الجانب الخلفي للوحة الأمامية **q** واحتفظ بها للخطوة ③.
- ② أدخل سلك الأمان **D** من الجدار عبر علب المنظم المثبتة بالجدار **E** في داخل بوابة المنظم بالمسمارين وأحكام ربط براغي البوابة.
- ③ قم بتثبيت منظم السرعات مع علب المنظم المثبت في الجدار **E** مع إحكام ربط البراغي **p** كما هو موضح قم بتغطية فجوات البراغي بأغطية البراغي **o**.

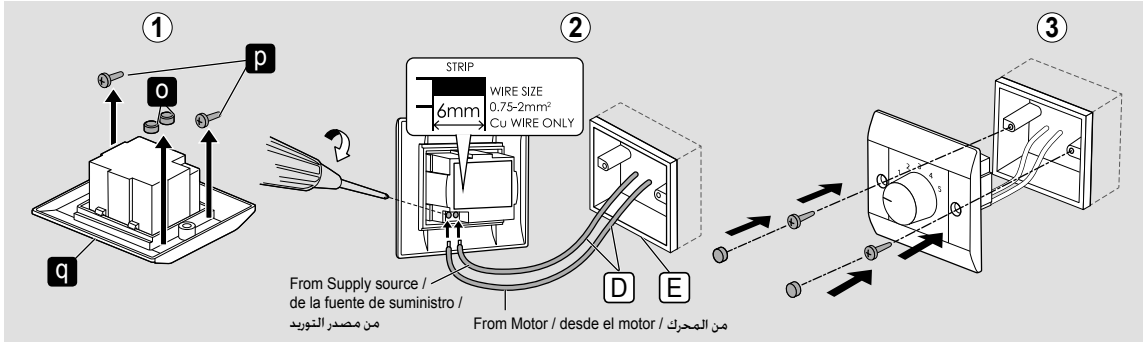

ATTENTION

Wall-built-in regulator casing is not supplied.

ATENCIÓN

No se suministra la caja para empotrar el regulador en la pared.

انتباه

علبة المنظم الحمص للثبيت بالحائط غير متوفرة.

(TZ2 & XZ2 -series)

Installation of the Speed Regulator

- 1 Loosen the screws **p** from the Speed Regulator Cover **q**. Open the Speed Regulator by lifting up the Speed Regulator Cover **q** from the Speed Regulator Base **E**.
- 2 Insert the Live Wire **D** from the wall through the hole of the Speed Regulator Base **E**. Fix the Speed Regulator by screwing the screws as shown.
- 3 Connect the Live Wire **D** with the regulator 2 pin terminal and tighten the terminal screws.
- 4 To close the Speed Regulator, insert the two holes on top of the Speed Regulator Cover **q** to the two protruding parts at the Speed Regulator Base **E**. Finally screw them together.

Instalación del regulador de velocidad

- 1 Afloje los tornillos **p** de la cubierta del regulador de velocidad **q**. Abra el regulador de velocidad levantando la cubierta del regulador de velocidad **q** de la base del regulador de velocidad **E**.
- 2 Inserte el cable bajo tensión **D** de la pared hasta el orificio de la base del regulador de velocidad **E**. Sujete el regulador de velocidad apretando los tornillos como se muestra.
- 3 Conecte el cable bajo tensión **D** al terminal de 2 clavijas del regulador y apriete los tornillos del terminal.
- 4 Para cerrar el regulador de velocidad, coloque los dos orificios de la parte superior de la cubierta del regulador de velocidad **q** a las dos piezas salientes de la base del regulador de velocidad **E**. Por último, apriete.

تركيب منظم السرعة

- 1 قم بفك البراغي **p** من غطاء منظم السرعة **q**. افتح منظم السرعة برفع غطاءه **q** من قاعدته **E**.
- 2 أدخل السلك الحامل للتيار الكهربائي **D** الخارج من الحائط عبر فتحة قاعدة منظم السرعة **E**. ثبت منظم السرعة من خلال ربط البراغي على النحو الموضح.
- 3 واصل السلك الحامل للتيار الكهربائي **D** بطرف التوصيل الثنائي الخاص بالمنظم، وأحكام ربط برآغي طرف التوصيل.
- 4 لإغلاق منظم السرعة، أدخل الفتحتين الموجودتين في الجزء العلوي لغطاء منظم السرعة **q** في الجزأين البارزين الموجودين في قاعدة منظم السرعة **E**. في النهاية، اربطهم معًا بالبرآغي.

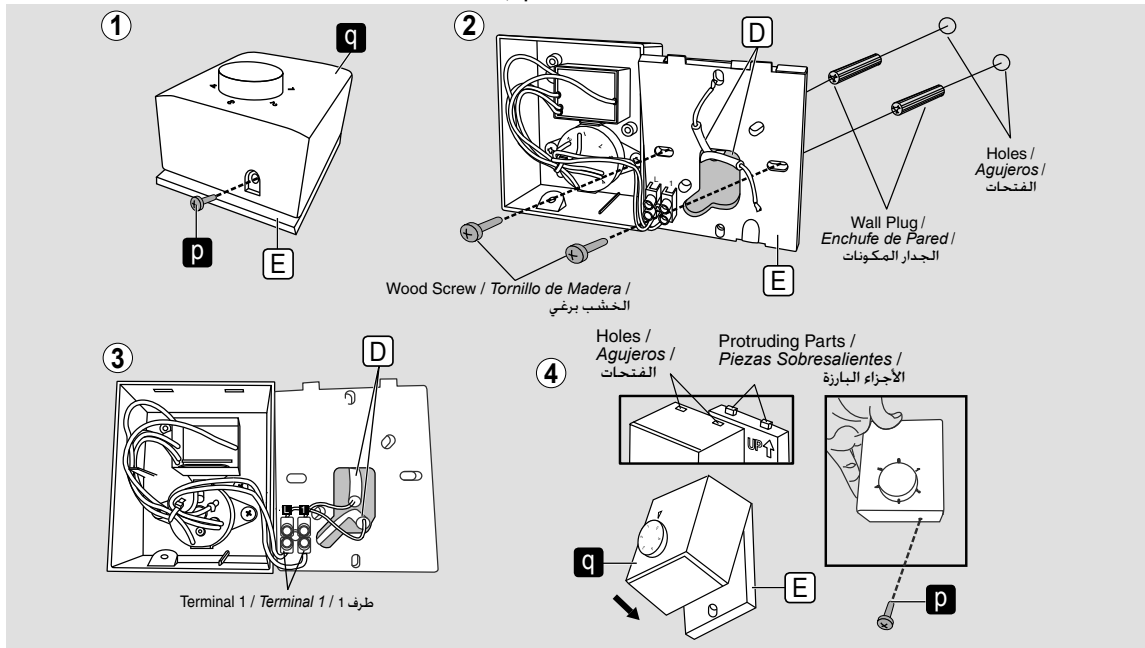

ATTENTION

Wood Screw and Wall Plug is not supplied.

ATENCIÓN

El Tornillo de Madera y Enchufe de Pared no vienen suministrados.

انتباه

لا يتم توفير المسامير الخشبية أو قابس الجدار.

✓ Check point after installation

- All wires are connected correctly by a competent person.
- The live wire must be fully insert, and the 2 pin terminal screw is firmly tightened.

✓ Compruebe el punto después de la instalación

- Todos los cables han sido conectados correctamente por una persona competente.
- El cable de alta tensión se debe insertar completamente, y el los tornillos de la carcasa de 2 agujeros están firmemente apretados.

✓ نقاط الفحص بعد التركيب

- كل الأسلاك موصلة بشكل صحيح على يد شخص كفء ومتخصص.
- السلك الحي يجب إدراج بالكامل و2 دبوس محطة المسامير بحزم تشديد.

Final confirmation

Measure the distance using a measuring tape.
Adjust all the Blades to get an equal distance from the ceiling to the tip of the Blade (within 1 mm tolerance).

Pitching method

Hold the Motor Assembly by hand and adjust the distance (L) by pushing up or pressing down the Blades gently until the difference of distance (L) should be ± 1 mm.

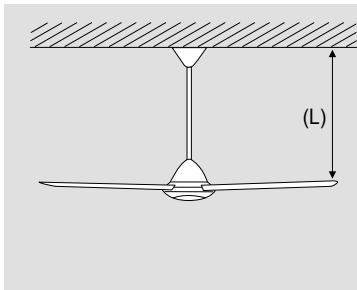

Confirmación final

Mida la distancia utilizando un metro.
Ajuste todas las aspas para tener las distancias idénticas del techo a la punta del aspa (dentro de 1 mm de tolerancia).

Método de Inclinación

Sujete el conjunto del motor con la mano y ajuste la distancia (L) empujando hacia arriba o presionando hacia abajo las aspas con cuidado hasta que la diferencia de la distancia (L) sea de ± 1 mm.

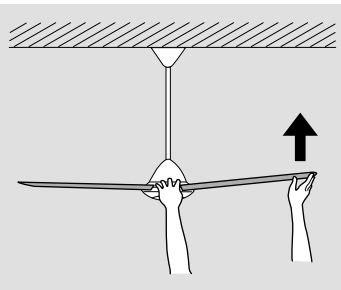

التأكيد النهائي

قم بقياس المسافة باستخدام شريط قياس.
اضبط جميع الأنصال للحصول على مسافة مساوية من السقف إلى طرف النصل (في حدود تفاوت قدره 1 مم).

طريقة الترتيب

أمسك مجموعة المحرك بيدك واضبط المسافة (L) من خلال ضغط الأنصال برفق لأعلى أو لأسفل إلى أن يصبح فرق المسافة (L) ± 1 مم.

CAUTION

After installation, make sure that the Ceiling Fan does not tremble extremely.
Can cause injury if the Ceiling Fan drops.

PRECAUCIÓN

Después de la instalación asegúrese de que el ventilador de techo no se tambalea.
Si el ventilador del techo cae, puede causar lesiones.

تنبيه

بعد التركيب تأكد من أن مروحة السقف لا تتمايل بصورة غير عادية.
يمكن أن يتسبب في حدوث إصابة في حالة سقوط مروحة السقف.

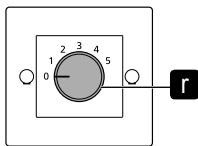

To turn on the Ceiling Fan, simply turn the switch knob **r** to any position (1,2,3,4 or 5).
To turn off the Ceiling Fan, turn the switch knob **r** to "0" position.

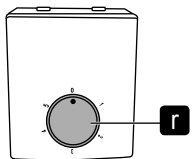

Para encender el ventilador, simplemente gire el tirador interruptor **r** a cualquier posición (1, 2, 3, 4 o 5).
Para apagar el ventilador, gire el tirador interruptor **r** a la posición "0".

لتشغيل مروحة السقف، لا عليك سوى تدوير طارة المفتاح **r** إلى أي موضع (1 أو 2 أو 3 أو 4 أو 5).
لإيقاف مروحة السقف، أدر طارة المفتاح **r** إلى الموضع "0".

- ① Check the Ceiling Fan condition annually. If a problem occurs, stop using the Ceiling Fan. Then refer to authorized dealer.

□ Check point:

Loosened screws, safety wire condition, motor shaft damage, etc.

- ② Keep the Ceiling Fan clean. Wipe away dirt with a clean soft cloth, ordinary soap and water. Wipe it again to dry it. Do not use solvents (gasoline, petroleum, thinner, benzene, alcohol, cleaning powder, alkaline detergent) or any other chemicals.
• Do not bend the Blade while cleaning.
- ③ Do not paint the Blades. If damaged, order a new set of Blades (3 pieces) from an authorized dealer.
- ④ When referring to an authorized dealer, show these instructions to them so that maintenance will be done correctly.
- ⑤ If the product is broken or damaged, remove it from the ceiling and replace with new. This is to avoid the Ceiling Fan from drops.
- ⑥ The Ceiling Fan suspension system should be examined at least once every two years.
- ⑦ The replacement of parts of the safety suspension system device shall be performed by the manufacturer, its service agent or suitably qualified persons.

- ① Compruebe cada año el estado del ventilador de techo. En caso de problema, deje de usar el ventilador de techo. Después, contacte con el distribuidor autorizado.

□ Puntos a controlar:

Tornillos aflojados, estado del cable de seguridad, daño del eje del motor, etc.

- ② Mantenga el ventilador del techo limpio. Quite el polvo usando un trapo suave y limpio, jabón normal y agua. Limpielo de nuevo para secarlo. No use disolventes (gasolina, petróleo, diluyente, bencina, alcohol, polvo limpiador, sustancia alcalina, detergente). No tuerza el aspa durante la limpieza.
- ③ No pinte las aspas. Si presentan daños, pida un conjunto nuevo de aspas (3 unidades) a un distribuidor autorizado.
- ④ Cuando contacte con un distribuidor autorizado, muéstrele estas instrucciones para que realice el mantenimiento correctamente.
- ⑤ Si el producto está roto o dañado, retírelo del techo y sustitúyalo por otro nuevo. Con ello, evitará que el ventilador de techo se caiga.
- ⑥ Se recomienda controlar el sistema de suspensión del ventilador del techo al menos una vez cada dos años.
- ⑦ La sustitución de piezas del dispositivo del sistema de suspensión de seguridad debe ser llevada a cabo por el fabricante, su agente de servicio o personas debidamente cualificadas.

- ① افحص حالة مروحة السقف سنويًا. في حالة حدوث مشكلة، توقف عن استخدام مروحة السقف. ثم ارجع بعد ذلك إلى الوكيل المعتمد.

□ نقاط الفحص:

ارتخاء البراغي. حالة سلك الأمانات. تضرر عمود المحرك. الخ.

- ② حافظ على نظافة المروحة سقف. امسح الغبار بقطعة قماش ناعمة، صابون عادي وماء لحفظ المروحة بصورة نظيفة. امسح مرة ثانية لتنشيف المروحة. لا تستعمل المذيبات (الجازولين، البترول، مرقق الطلاء، البنزين، الكحول، مسحوق التنظيف، القلويات، المنظفات).
• يرجى عدم حني ريش المروحة أثناء التنظيف.

- ③ لا تقم بطلاء الريش. في حالة تعرضها للتلف، اطلب مجموعة ريش جديدة (3 قطع) من أحد الوكلاء المعتمدين.

- ④ عند الرجوع إلى أحد الوكلاء المعتمدين، اعرض عليه هذه التعليمات بحيث تجرى الصيانة على نحو صحيح.

- ⑤ في حالة تعرض المنتج للكسر أو التلف، انزعه من السقف، واستبدله بأخر جديد. وهذا لتجنب سقوط مروحة السقف.

- ⑥ ينصح باختبار نظام تعليق المروحة سقف مرة واحدة على الأقل كل عامين.

- ⑦ يجب إجراء عملية استبدال أجزاء جهاز نظام تعليق الأمان بواسطة الشركة المصنعة أو وكيل الخدمات التابع لها أو أشخاص مؤهلين بشكل مناسب.

Specifications

Especificaciones

مواصفات

Model	Modelo	F-48XZ2 / F-48XZ5 / F-48TZ2 / F-48TZ5				F-56XZ2 / F-56XZ5 / F-56TZ2 / F-56TZ5				F-60TZ5		الموديل		
Type	Tipo	TB		AA		VB	TB		AA		VB	TB	النوع	
Voltage (VAC)	Voltaje (VAC)	220	230	220		240	220	230	220		240	220	230	الفولطية (VAC)
Frequency (Hz)	Frecuencia (Hz)	50		50	60	50	50		50	60	50	50		التردد (هرتز)
Wattage (W) Low / High	Potencia eléctrica (W) Baja / Alta	15 / 45	16 / 49	15 / 44	15 / 55	18 / 51	14 / 70	15 / 75	16 / 62	17 / 76	17 / 76	15 / 66	16 / 71	القدرة بالواط (W) عالي / منخفض
Rotation (RPM) Low / High	Rotación (RPM) Baja / Alta	137 / 285	146 / 296	137 / 285	129 / 311	154 / 303	103 / 268	109 / 275	106 / 246	106 / 268	115 / 273	94 / 225	97 / 233	الدوران (دورة بالدقيقة) عالي / منخفض
Air Velocity (m/min)	Velocidad del aire (m/min)	160	165	160	175	170	165	170	155	170	165	150	160	سرعة الهواء (متر/دقيقة)
Air Delivery (m ³ /min)	Reparto del aire (m ³ /min)	155	170	155	170	165	220	225	200	225	220	215	225	معدل وصول الهواء (متر ³ /دقيقة)
Net Weight (kg)	Peso Neto (kg)	5.3				5.6				5.7		الوزن الصافي (كجم)		

For Saudi Arabia / Para Arabia Saudita / للمملكة العربية السعودية

Model	Modelo	F-48XZ2 / F-48XZ5 / F-48TZ2 / F-48TZ5				F-56XZ2 / F-56XZ5 / F-56TZ2 / F-56TZ5				الموديل
Type	Tipo	AA				AA				النوع
Voltage (VAC)	Voltaje (VAC)	220				220				الفولطية (VAC)
Frequency (Hz)	Frecuencia (Hz)	50		60		50		60		التردد (هرتز)
Rotation (RPM)	Low	Rotación (RPM)	Baja	137	129	106	106	منخفض	الدوران (دورة بالدقيقة) عالي	
	2		2	174	160	142	138	2		
	3		3	216	199	184	174	3		
	4		4	244	236	217	208	4		
	High		Alta	285	311	246	268	عالي		
Power Factor	Factor Energético	0.99		0.97		0.99		0.99		عامل القدرة
Number of Speed	Número de Velocidad	5		5		5		5		رقم السرعة
Fan Size (cm)	Tamaño del Ventilador (cm)	120				140				حجم المروحة (الطول)
Type of Insulation	Tipo de Aislamiento	E		E		E		E		نوع العزل
Net Weight (kg)	Peso Neto (kg)	5.3				5.6				الوزن الصافي (كجم)

Panasonic Corporation

Web site: <http://panasonic.net/>

© Panasonic Ecology System Co., Ltd 2018

Printed in Malaysia
56XZ58002ZM
M0318-0